

LINN

MAJIK CD

PLAYER

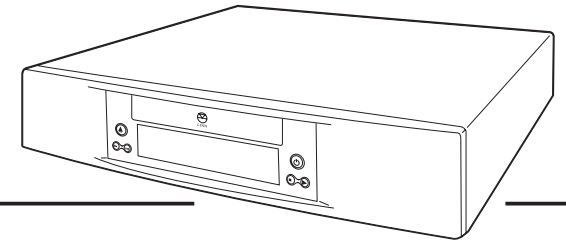

BEDIENUNGSANLEITUNG
DEUTSCH

Wichtige Sicherheitsinformationen

Erläuterung der auf der Unter- oder Rückseite des Gerätes verwendeten Symbole:



Dieses Symbol soll den Benutzer davor warnen, dass im Gehäuse nicht isolierte, gefährliche Spannungen anliegen, die hoch genug sind, um einen elektrischen Schlag zu verursachen.



Dieses Symbol soll den Benutzer auf wichtige Informationen zu Bedienung, Pflege und Reparaturen in der Bedienungs- und in der Reparaturanleitung hinweisen.

An das Netz angeschlossene Geräte

ACHTUNG

NEHMEN SIE DIE ABDECKUNG NICHT AB, UM DAS RISIKO EINES ELEKTRISCHEN SCHLAGS ZU VERRINGERN.

ES BEFINDEN SICH KEINE TEILE IM INNERN, DIE DER BENUTZER REPARIEREN KANN.

BEAUFTRAGEN SIE IMMER QUALIFIZIERTES FACHPERSONAL MIT REPARATURARBEITEN.

WENN SIE DIE NETZSICHERUNG DES STECKERS AUSWECHSELN, VERWENDEN SIE EINE SICHERUNG DESSELBEN TYPIS MIT DIESELBEN SICHERUNGSWERTEN.

ZIEHEN SIE DAS NETZKABEL AUS DER STECKDOSE, BEVOR SIE DIE SICHERUNG AUSWECHSELN.

WARNHINWEIS

UM DIE GEFAHR EINES BRANDES ODER EINES ELEKTRISCHEN SCHLAGS ZU VERRINGERN, SETZEN SIE DIESES GERÄT WEDER REGEN NOCH FEUCHTIGKEIT AUS.

GEFAHR EINES ELEKTRISCHEN SCHLAGS - NICHT ÖFFNEN.

NETZSTECKER

Dieses Gerät wird mit einem Netzstecker, der nicht neu verdrahtet werden kann, für das jeweilige Bestimmungsland ausgeliefert.

Ersatznetzkabel können Sie bei Ihrem Linn Fachhändler erwerben. Sollte der Stecker ausgewechselt werden müssen, gehen Sie vorsichtig vor. Ein Stecker mit blanken Leitern ist gefährlich, wenn der Stecker an eine Strom führende Steckdose angeschlossen ist.

Der braune Leiter muss an den Strom führenden (Netz-)Kontakt angeschlossen werden.

Der blaue Leiter muss an den Neutralkontakt angeschlossen werden.

Der gelbgrüne Leiter muss an den Erdungskontakt (Masse) angeschlossen werden.



Bitte wenden Sie sich in Zweifelsfällen an Ihren Fachhändler oder einen kompetenten Elektriker.

Allgemeine Sicherheitsanweisungen

1. **Lesen Sie diese Anweisungen.**
2. **Bewahren Sie diese Anweisungen auf.**
3. **Beachten Sie alle Warnhinweise.**
4. **Befolgen Sie alle Anweisungen.**
5. **Betreiben Sie das Gerät nicht in der Nähe von Wasser**, beispielsweise in der Nähe einer Badewanne, einer Waschschüssel, eines Spülbeckens, einer Waschtrommel, in einem feuchten Keller, in der Nähe eines Schwimmbeckens usw.
6. **Verwenden Sie zur Reinigung nur ein trockenes Tuch.**
7. **Blockieren Sie keine Lüftungsöffnungen. Installieren Sie das Gerät nach den Anweisungen des Herstellers.** Stellen Sie das Gerät so auf, dass der Standort oder die Position die Belüftung nicht beeinträchtigt. Beispielsweise darf das Gerät nicht auf einem Bett, Sofa, Teppich oder einer ähnlichen Oberfläche aufgestellt werden, durch die die Lüftungsöffnungen möglicherweise blockiert werden. Es darf auch nicht in einem umschlossenen Raum wie etwa in einem Bücherregal oder Schrank so aufgestellt werden, dass die Luftströmung durch die Lüftungsöffnungen behindert wird.
8. **Stellen Sie das Gerät nicht in der Nähe von Wärmequellen auf, etwa in der Nähe von Heizkörpern, Heizklappen, Öfen oder anderen Wärme erzeugenden Geräten (einschließlich Verstärkern).**
9. **Setzen Sie den Sicherheitszweck von unvertauschbaren oder Erdungssteckern nicht außer Kraft.** Ein unvertauschbarer Stecker besitzt zwei Messerkontakte, von denen einer breiter als der andere ist. Ein Erdungsstecker besitzt zwei Messerkontakte und einen dritten Erdungskontakt. Der breitere Messerkontakt oder der Erdungskontakt dient Ihrer Sicherheit. Falls der mitgelieferte Stecker nicht an eine Steckdose angeschlossen werden kann, beauftragen Sie einen Elektriker, die veraltete Steckdose auszutauschen.
10. **Schützen Sie das Netzkabel, so dass niemand auf das Netzkabel treten kann oder es insbesondere an Steckern, Steckdosen und an der Stelle, an der das Netzkabel aus dem Gerät geführt wird, nicht eingeklemmt werden kann.**
11. **Verwenden Sie nur Zusatzgeräte/Zubehör, die/das der Hersteller angibt.**
12. **Verwenden Sie für das Gerät nur Ständer, Stative, Halterungen oder Tische, die der Hersteller angibt oder die zusammen mit dem Gerät verkauft werden.**
13. **Ziehen Sie den Netzstecker dieses Geräts bei Gewittern und auch dann ab, wenn es über einen längeren Zeitraum nicht betrieben wird.**
14. **Lassen Sie Reparaturen nur von qualifiziertem Wartungspersonal durchführen.** Reparaturen sind erforderlich, wenn das Gerät in irgendeiner Form beschädigt wurde, beispielsweise Netzkabel oder Stecker beschädigt wurden, Flüssigkeiten verschüttet wurden oder Objekte in das Gerät gefallen sind, das Gerät Regen oder Feuchtigkeit ausgesetzt wurde, nicht normal arbeitet oder fallen gelassen wurde.
15. **Wand- oder Deckenmontage.** Eine Wand- oder Deckenmontage des Geräts sollte nur entsprechend der Herstellerempfehlung durchgeführt werden.

16. **Stromanschluss.** Schließen Sie das Gerät nur an eine Stromversorgung des Typs an, der in der Bedienungsanleitung beschrieben oder auf dem Gerät angegeben ist.
17. **Netzstecker.** Ziehen Sie den Netzstecker ab, um das Gerät vom Netz zu trennen. Es muss jederzeit möglich sein, auf den Netzstecker zuzugreifen. Drücken Sie den (gegebenenfalls vorhandenen) Netzschalter, wenn das Gerät nicht in Betrieb ist.
18. **Starkstromleitungen.** Eine Außenantenne darf nicht in der Nähe von Starkstromleitungen installiert werden.
19. **Erdung der Außenantenne.** Wenn Sie eine Außenantenne an das Gerät anschließen, achten Sie darauf, das Antennensystem zu erden, so dass es gegen Spannungsspitzen und den Aufbau statischer Elektrizität geschützt ist. In den USA muss Paragraph 810 der NEC-Vorschrift ANSI/NFPA 70 in Bezug auf Installationsanforderungen eingehalten werden.
20. **Telefonleitung.** Schließen Sie das Gerät auf keinen Fall an eine Telefonleitung an, sofern keine anders lautende Anweisung vorliegt.
21. **Eindringen von Fremdkörpern und Flüssigkeit.** Sorgen Sie dafür, dass keine Fremdkörper oder Flüssigkeiten in das Gerät gelangen. Setzen Sie das Gerät weder Flüssigkeitstropfen noch -spritzern aus. Stellen Sie keine Gefäße, die Flüssigkeit enthalten, auf dem Gerät ab.
22. **Stellen Sie keine offenen Flammen, beispielsweise angezündete Kerzen, auf das Gerät.**
23. **Das Gerät wurde für den Einsatz in gemäßigten und tropischen Klimazonen entwickelt.**

CE-Konformitätserklärung

Linn Products Ltd erklärt, dass dieses Produkt die Anforderungen der Niederspannungsrichtlinie 73/23/EWG und der Richtlinie über elektromagnetische Verträglichkeit 89/336/EWG erfüllt, die durch die Richtlinien 92/31/EWG und 93/68/EWG geändert wurde.

Die Konformität des bezeichneten Produkts mit den Bestimmungen der Richtlinie 73/23/EEC (Niederspannungsrichtlinie) ist durch vollständige Erfüllung der folgenden Normen nachgewiesen:

| Norm | Veröffentlichungsdatum | Testtyp |
|----------|------------------------|--|
| EN 60065 | 2002 | Allgemeine Anforderungen Kennzeichnung Schädliche Strahlung Erwärmung unter Normalbedingungen Berühungsgefahr unter normalen Betriebsbedingungen Isolierungsanforderungen Fehlerbedingungen Mechanische Festigkeit Teile mit Netzanschluss Komponenten Endeinrichtungen Externe Gerätekabel Elektrische Anschlüsse und mechanische Befestigungen Schutz gegen elektrischen Schlag Stabilitäts- und mechanische Risiken Feuerbeständigkeit |

Die Konformität des bezeichneten Produkts mit den Bestimmungen der Richtlinie 89/336/EWG (elektromagnetische Verträglichkeit) ist durch vollständige Erfüllung der folgenden Normen nachgewiesen:

| Norm | Veröffentlichungsdatum | Testtyp |
|----------|------------------------|------------------|
| EN 55013 | 2001 | Störspannungen |
| EN 55013 | 2001 | Störungsaufnahme |
| EN 55020 | 2002 | Störfestigkeit |

FCC-Hinweis

HINWEIS:

Dieses Gerät wurde getestet, und es wurde festgestellt, dass es gemäß Teil 15 der FCC-Bestimmungen innerhalb der Grenzwerte für digitale Geräte der Klasse B liegt. Diese Grenzwerte sollen einen angemessenen Schutz gegen schädliche Störungen gewährleisten, wenn das Gerät in Wohngebieten betrieben wird. Dieses Gerät erzeugt und verwendet Hochfrequenzenergie und kann diese abstrahlen. Das Gerät kann den Funkverkehr stören, wenn es nicht anweisungsgemäß installiert und eingesetzt wird. Es wird jedoch nicht gewährleistet, dass bei einer bestimmten Installation keine Störungen auftreten. Wenn dieses Gerät den Radio- oder Fernsehempfang stört, was sich durch Ein- und Ausschalten des Geräts feststellen lässt, sollte der Benutzer versuchen, die Störungen durch eine oder mehrere der folgenden Maßnahmen zu beheben:

- Die Empfangsantenne sollte neu ausgerichtet oder umgesetzt werden.
- Der Abstand zwischen dem Gerät und dem Empfänger sollte vergrößert werden.
- Das Gerät sollte an eine Steckdose eines Stromkreises angeschlossen werden, an den der Empfänger nicht angeschlossen ist
- Ein Fachhändler oder ein erfahrener Rundfunk-/Fernsehtechniker sollte um Rat gefragt werden.

Richtlinie über Elektro- und Elektronik-Altgeräte

Richtlinie 2002/96/EG des Europäischen Parlaments und des Rates

Das Symbol (rechts) ist an diesem Produkt angebracht.

Es gibt an, dass das Produkt nicht mit dem regulären Haushaltsabfall entsorgt werden darf, sondern separat entsorgt werden muss.



Elektro- und Elektronikgeräte können umwelt- und gesundheitsschädliche Materialien enthalten und müssen aus diesem Grund in einer dafür vorgesehenen Abfallanlage entsorgt oder zur sachgemäßen Wiederverwertung an den Fachhändler zurückgegeben werden (weitere Informationen finden Sie unter der Adresse www.linn.co.uk).

Wenn Sie dieses Produkt entsorgen möchten und es noch funktionstüchtig ist, sollten Sie erwägen, dieses Produkt zur Wiederverwertung oder Weiternutzung zur Verfügung zu stellen, indem Sie es entweder einer Wohltätigkeitsorganisation spenden oder es verkaufen oder bestimmte Teile beim Fachhändler austauschen lassen.

Copyright- und Markenhinweise

Copyright © 2006 Linn Products Ltd.

Linn Products Limited, Glasgow Road, Waterfoot, Eaglesham, Glasgow,
G76 0EQ, Schottland, Vereinigtes Königreich.

Alle Rechte vorbehalten. Dieses Dokument darf weder vollständig noch in Auszügen ohne vorherige schriftliche Genehmigung des Herausgebers vervielfältigt, in einem Abfragesystem gespeichert oder in irgendeiner Form mit irgendwelchen Medien (elektronischen oder mechanischen Medien, durch Fotokopie, Aufzeichnung oder auf andere Art und Weise) übertragen werden.

Druck im Vereinigten Königreich.

In dieser Bedienungsanleitung werden die folgenden Marken verwendet: Linn und das **Linn Logo** sind eingetragene Marken von Linn Products Limited. **MAJIK** und **KNEKT** sind Marken von Linn Products Limited.

Die Angaben in dieser Bedienungsanleitung haben lediglich Informationscharakter.

Sie können ohne vorherige Ankündigung geändert werden und dürfen nicht als Verpflichtung seitens Linn Products Limited ausgelegt werden. Linn Products Limited übernimmt keinerlei Verantwortung oder Haftung für Fehler oder Ungenauigkeiten, die möglicherweise in dieser Bedienungsanleitung enthalten sind.

Dieses Produkt ist durch bestimmte geistige Eigentumsrechte der Microsoft Corporation geschützt. Die Verwendung oder Verteilung einer solchen Technologie außerhalb dieses Produkts ist ohne Lizenz von Microsoft oder einer autorisierten Microsoft-Tochtergesellschaft untersagt.

Hergestellt unter Lizenz der Digital Theater Systems, Inc. Die US-Patente Nr. 5.451.942, 5.956.674, 5.974.380, 5.978.762, 6.487.535 und weitere US- und weltweite Patente sind erteilt bzw. angemeldet. "DTS" und "DTS 2.0" sind Marken der Digital Theater Systems, Inc. Copyright 1996, 2003 Digital Theater Systems, Inc. Alle Rechte vorbehalten.

Die MPEG-Layer-3-Audiocodierungstechnologie wird unter Lizenz vom Fraunhofer IIS und von Thomson verwendet.

Linn Products Limited erhebt nur auf eigene Marken und Markennamen einen Eigentumsanspruch.

Design in GB unter Nummer 3021662 eingetragen.

Inhalt

| | | | |
|--|----------|--|-----------|
| Einführung | 1 | Zusätzliche Bedienelemente | 14 |
| MAJIK CD-Player | 1 | Wiederholen | 14 |
| CD-Typen | 1 | Wiederholen einer CD | 14 |
| | | Wiederholen von Titeln | 14 |
| | | Wiederholen einer Passage | 15 |
| Installation | 2 | Wiedergeben in zufälliger Reihenfolge | 16 |
| Auspacken | 2 | Programmieren von CD-Titeln (Include- und Exclude-Funktion) | 17 |
| Aufstellen | 2 | Include-Funktion | 17 |
| Anschließen | 3 | Exclude-Funktion | 17 |
| Rückseite | 3 | Display | 18 |
| Anschließen an einen Vorverstärker oder an ein AV- Systemsteuergerät | 4 | Wiedergeben von MP3-CDs | 19 |
| Anschließen an ein Gerät mit digitalem Audioeingang (beispielsweise einen D/-Wandler) | 4 | | |
| Anschließen an das Netz | 4 | Einstellungen (Benutzeroptionen) | 19 |
| | | Sprache auswählen | 20 |
| Betrieb | 5 | Anzeigekonfiguration | 20 |
| Steuertasten | 5 | Audiokonfiguration | 21 |
| Frontblende | 5 | Gerätekonfiguration | 21 |
| Fernbedienung | 6 | | |
| Standby | 9 | Technische Daten | 24 |
| Grundbedienelemente | 10 | Garantie und Kundendienst | 25 |
| Öffnen/Schließen | 10 | | |
| Einlegen und Wiedergeben | 10 | | |
| Aktivieren des Pausenbetriebs | 10 | | |
| Stoppen | 10 | | |
| CD-Navigationselemente | 11 | | |
| Springen zu Titeln | 11 | | |
| Suchen | 11 | | |
| Schnelles Suchen | 12 | | |
| Direktes Zugreifen auf Titel | 13 | | |

Einführung

MAJIK CD-Player

Der Linn MAJIK CD-Player ist ein sehr fortschrittliches Quellengerät. Er gibt nicht nur CDs, HDCDs und DTS Audio Discs in außergewöhnlich hoher Qualität wieder. Er klingt auch mit beschreibbaren und wiederbeschreibbaren CDs ganz vorzüglich, und zwar unabhängig davon, ob es sich um ein unkomprimiertes oder um ein komprimiertes Audioformat wie MP3 handelt, das heute viele Menschen zum Musikhören benutzen.

Unser erfahrenes Ingenieursteam hat mit dem MAJIK CD-Player eine weitere herausragende Audiokomponente entwickelt, die Ihnen für die Zukunft alle Optionen offen lässt und deren großartiger Klang Sie ein ums andere Mal begeistern wird.

Der MAJIK CD-Player ist der ideale Partner für den MAJIK KONTROL Vorverstärker und die MAJIK 2100 Endstufe. Ganz gleich, ob als Teil eines kompletten Majik Systems oder als CD-Player in Ihrer bestehenden Anlage, mit dem MAJIK CD werden Sie Ihre Musiksammlung völlig neu entdecken.

Wir sind sicher, dass Ihnen der MAJIK CD-Player viele Jahre ungerübter Freude bereiten wird!

CD-Typen

CDs, die durch die folgenden Logos gekennzeichnet sind oder die folgenden Formate enthalten, sind mit dem MAJIK CD-Player vollständig kompatibel.



Wichtiger Hinweis

Es wurden zwar alle erdenklichen Anstrengungen unternommen, um eine universelle Kompatibilität mit allen oben genannten CD-Typen sicherzustellen, aber es kann nicht gewährleistet werden, dass bei jeder CD, die zur Zeit im Handel erhältlich ist oder in Zukunft erhältlich sein wird, alle Funktionen des MAJIK CD-Players vollständig genutzt werden können. Wir haben viele der zurzeit erhältlichen CDs getestet, aber viele CDs, die gegenwärtig im Handel sind, entsprechen nicht den veröffentlichten und anerkannten formalen Spezifikationen. Aus diesem Grund können wir keine Haftung übernehmen, wenn der CD-Player eine bestimmte CD nicht wiedergeben kann. Wenn Sie CDs besitzen, die mit dem MAJIK CD-Player nicht wiedergegeben werden können und bei denen sich nachträglich herausstellt, dass sie mit CD-Playern von Fremdherstellern wiedergegeben werden können, so folgt hieraus in keiner Weise, dass das Gerät Fehler aufweist. Auf vielen Websites werden Informationen zu CDs angeboten, bei denen bekannte Wiedergabeprobleme bestehen. Wir schlagen daher vor, dass Sie zunächst diese veröffentlichten Daten untersuchen, bevor Sie die Wiedergabefähigkeiten des Geräts beurteilen. Wir nehmen gern alle problematischen CDs entgegen, da wir auf diese Weise Gelegenheit erhalten, den MAJIK CD-Player weiterzuentwickeln. Wenn wir aber CDs von Endverbrauchern entgegennehmen, wird dadurch nicht gewährleistet, dass wir herausfinden, wie diese CDs wiedergegeben werden können.

Unregelmäßig geformte CDs

Legen Sie keine unregelmäßig geformten CDs (Herzform, Visitenkartenform) in den MAJIK CD-Player ein, da sie das Gerät beschädigen können.

Installation

Auspacken

Die folgenden Zubehörteile gehören zum Lieferumfang des MAJIK CD-Players:

- Leuchtende Fernbedienung
- 2 Batterien der Größe R03 (AAA) für die Fernbedienung
- Netzkabel
- 2 schwarze Anschlusskabel
- Bedienungsanleitung

Es empfiehlt sich, die Verpackung für den Fall aufzubewahren, dass Sie das Gerät zu einem späteren Zeitpunkt transportieren müssen.

Aufstellen

Sie können den MAJIK CD-Player fast an jedem Ort aufstellen, der für Sie praktisch ist, aber beachten Sie bitte die nachstehenden Punkte:

- Stellen Sie das Gerät auf eine ebene, stabile und starre Oberfläche.
- Stellen Sie das Gerät nicht an Orten auf, an denen die Sonne (direkt, diffus oder mittels Reflexion) auf das Display scheinen kann, da der Fernbedienungssensor des Geräts von der IR- (Infrarot-)Strahlung des Sonnenlichts aktiviert werden kann. Dies kann sich negativ auf die Bedienung auswirken. In gleicher Weise kann Kunstlicht, beispielsweise das Licht von Leuchtstoffröhren und Energiesparlampen, IR-Anteile ausstrahlen, die die Bedienung in ähnlicher Weise beeinträchtigt.

- Der Player sollte nicht über oder in anderer Weise in direkter Nähe von Wärmequellen wie Heizkörpern, Endstufen usw. aufgestellt werden. Er sollte auch nicht in einem Schrank zusammen mit solchen Geräten aufgestellt werden. Das Gerät selbst erzeugt nur sehr wenig Wärme. Es empfiehlt sich jedoch, seitlich neben, hinter und über dem Gerät etwas Platz zu lassen (idealerweise 10 cm), damit die Luftzirkulation die erzeugte Wärme abführen kann.

Wichtig:

Öffnen Sie niemals die CD-Lade des Geräts, wenn das Gerät hinter Glas aufgestellt ist. Anderenfalls kann die Mechanik der Lade beschädigt werden.

Anschließen

Wichtig

Bevor Sie Anschlüsse vornehmen, schalten Sie alle Komponenten der Anlage aus.

Rückseite

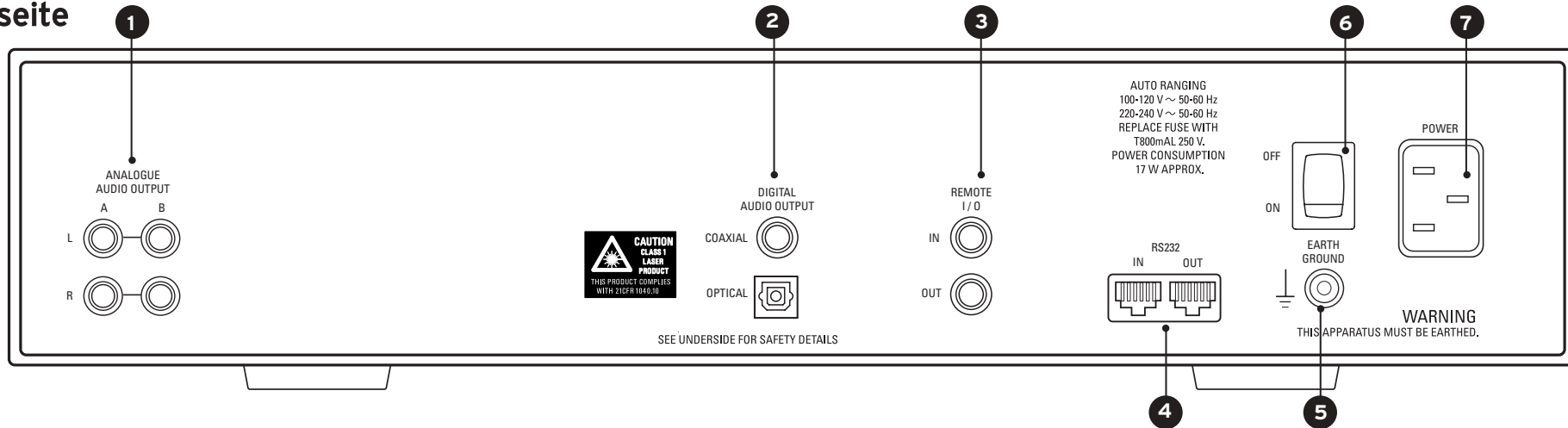

1 ANALOGUE AUDIO OUTPUT

Analoger Line-Ausgang. Zum Anschließen eines Vorverstärkers oder AV-Systemsteuergeräts.

2 DIGITAL AUDIO OUTPUT

Zum Anschließen eines Geräts, das über einen digitalen Audioeingang (beispielsweise ein D/A-Wandler) verfügt. Es sind ein KOAXIALER (elektrischer) und ein OPTISCHER Anschluss vorgesehen.

3 REMOTE IN/OUT

Zum Anschließen des Linn Fernbedienungskabels in einem Linn KNEKT-System. Der Anschluss kann auch verwendet werden, um Fernbedienungsbefehle an andere/von anderen Linn Produkten weiterzuleiten.

4 RS232 IN/OUT

Zum Verbinden mit einem RS232-Anschluss. Ein RS232-Steuerprodukt kann an die Buchse IN angeschlossen und zum Steuern des MAJIK CD-Players verwendet werden. Sie können die Buchse OUT verwenden, um RS232-Befehle an andere nachgeschaltete Produkte weiterzuleiten, die mittels RS232 gesteuert werden können.

5 EARTH GROUND

Zum Verbinden des Geräts mit einem Erdungsanschluss, sofern keine Netzerde verfügbar ist

6 NETZSCHALTER

Zum Ein- und Ausschalten der Stromversorgung des CD-Players. Hinweis: Dies ist kein Standby-Schalter, sondern ein Schalter, der die Stromversorgung des Geräts ausschaltet.

7 POWER

Weitere Informationen über diesen Eingang finden Sie weiter unten im Abschnitt Anschließen an das Netz.

Anschließen an einen Vorverstärker oder an ein AV-Systemsteuergerät

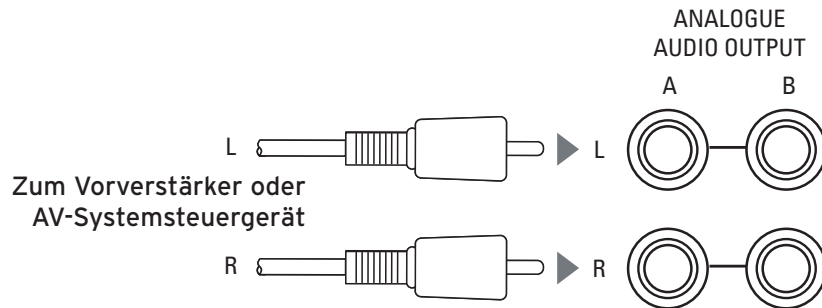

Anschließen an ein Gerät mit digitalem Audioeingang (beispielsweise einen D/-Wandler)

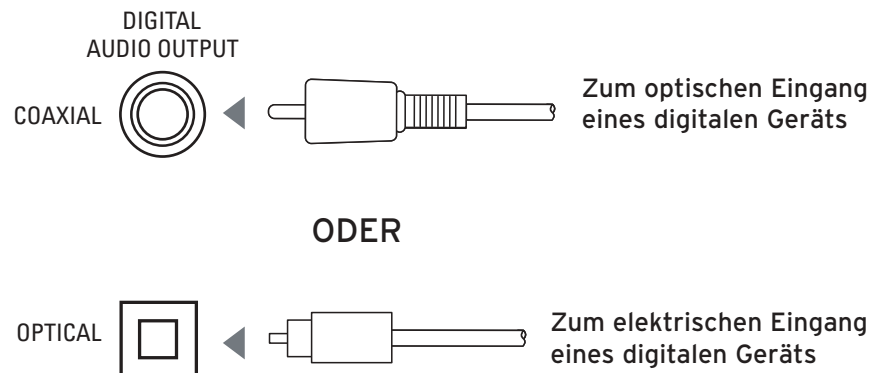

Anschließen an das Netz

Das Gerät muss beim Netzanschluss immer geerdet sein.

Verwenden Sie unbedingt das mitgelieferte geerdete Netzkabel mit vergossenem Stecker. Verwenden Sie für dieses Gerät niemals einen ungeerdeten Stecker, eine ungeerdete Steckdose oder einen ungeerdeten Adapter.

Das zum Lieferumfang gehörende Netzkabel ist abhängig von lokalen Bestimmungen möglicherweise mit einem abgesicherten Stecker ausgerüstet. Wenn dies der Fall ist, müssen Sie diese Sicherung bei Bedarf stets durch eine Sicherung desselben Typs und mit denselben Sicherungswerten ersetzen.

Das Gerät kann ohne weitere Einstellung weltweit an jede Netzspannung angeschlossen werden. Die automatische Spannungsauswahl (Automatic Voltage Selection, AVS) ist integraler Bestandteil der Konstruktion, so dass eine automatische Anpassung an die eingehende Netzspannung erfolgt.

In den MAJIK CD-Player ist ein Schaltmodusnetzteil (Switch Mode Power Supply, SMPS) anstelle von Schaltkreisen mit großen, schweren, verrauschten und ineffizienten Transformatoren, Gleichrichtern und Speicherkondensatoren integriert, die in konventionellen Konstruktionen Verwendung finden. Dieses von Linn entwickelte Schaltnetzteil bietet eine ausgezeichnete Toleranz gegenüber Netzspannungen geringerer Güte, so dass es auch dann mit optimalem Ergebnis arbeitet, wenn die Versorgungsspannung große Unregelmäßigkeiten aufweist.

Betrieb

Steuertasten

Frontblende

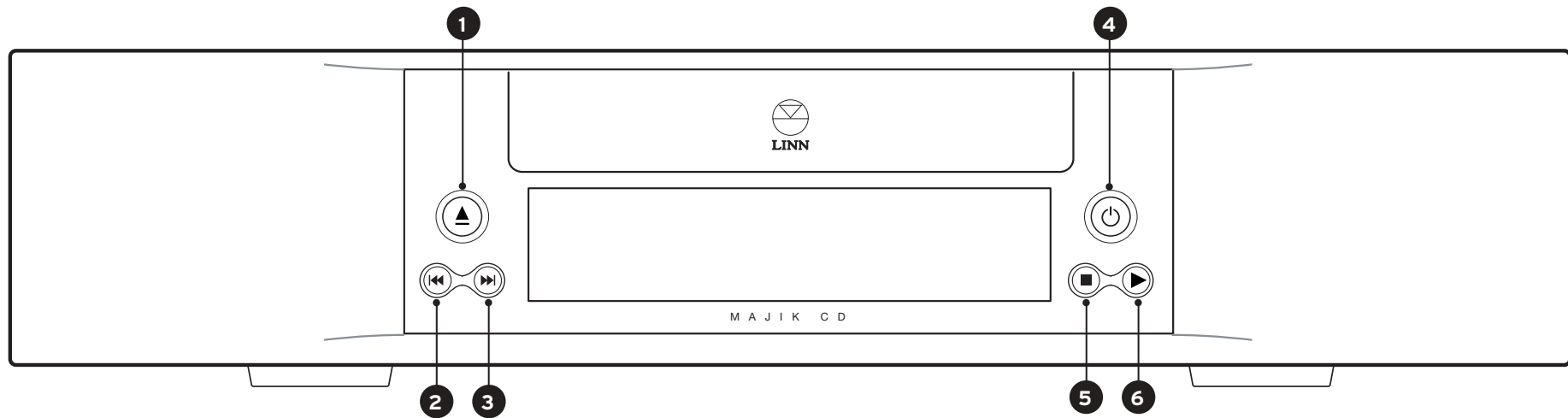

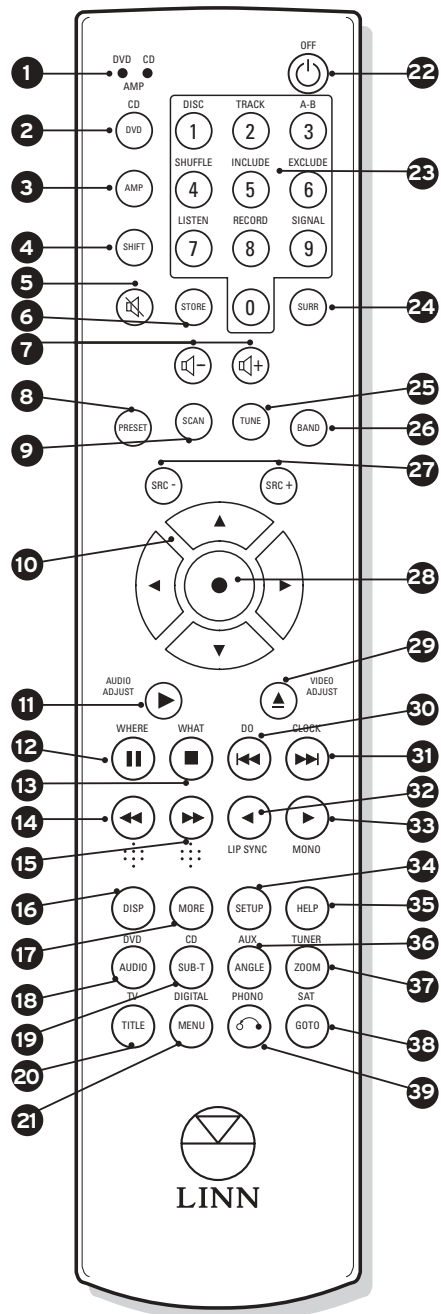

- 1 Öffnen/schließen**
Zum Öffnen und Schließen der CD-Lade
- 2 Zurückblättern**
Zum vorherigen Titel zurückspringen
- 3 Vorwärtsblättern**
Zum nächsten Titel springen

- 4 Standby**
Zum Schalten des Geräts in den Standbymodus und zum Einschalten des Geräts aus dem Standbymodus
- 5 Stoppen**
Zum Stoppen der CD-Wiedergabe
- 6 Wiedergabe**
Zum Starten der CD-Wiedergabe









Fernbedienung Die grau markierten Tasten haben beim MAJIK CD-Player keine Funktion.

- 1 **LEDs** Zeigen an, wenn ein Signal von der Fernbedienung übertragen wird. Das LED-Muster zeigt den aktuellen Betriebsmodus der Fernbedienung an. Weitere Informationen finden Sie weiter unten im Abschnitt Fernbedienungsmodi.
- 2 **DVD** Zum Umschalten des Fernbedienungsmodus auf die Steuerung des DVD-Players. (SHIFT+DVD: Zum Umschalten des Fernbedienungsmodus auf CD-Steuerung). Weitere Informationen finden Sie weiter unten im Abschnitt Fernbedienungsmodi.
- 3 **AMP (Verstärker)** Zum Umschalten des Fernbedienungsmodus auf Vorverstärkersteuerung. Weitere Informationen finden Sie weiter unten im Abschnitt Fernbedienungsmodi.
- 4 **SHIFT** Zum Zugreifen auf die SHIFT-Funktionen. Weitere Informationen finden Sie weiter unten im Abschnitt Fernbedienungsmodi.
- 5 **🔇 Vorverstärkerfunktion.** Zum Stummschalten/Aufheben der Stummschaltung.
- 6 **STORE** CD-Programmierungsfunktion zum Speichern eines Titels in einem Programm. Wird auch verwendet, um Einstellungen in Tunern und Vorverstärkern zu speichern.
- 7 **🔊- / 🔊+** Vorverstärkerfunktion. Zum Verringern/Anheben der Lautstärke.
- 8 **PRESET** Tunerfunktion. Zum Zugreifen auf die gespeicherten Sender. (Verwenden Sie dann die Tasten Δ / ∇ , um die gespeicherten Sender zu durchblättern.)
- 9 **SCAN** Tunerfunktion. Zum Zugreifen auf die Sendersuchfunktion. (Verwenden Sie dann die Tasten Δ / ∇ , um den Suchlauf durchzuführen.)
- 10 **Δ / ∇ / \triangleleft / \triangleright** Zum Durchblättern von Menüs und Wählen von Einstellungen.
- 11 **▶ / AUDIO ADJUST** Zum Wiedergeben einer CD/Ändern von Audioeinstellungen.
- 12 **⏸ / WHERE** Zum Schalten einer CD auf Pause/Auswählen eines Zimmers oder Bereichs an einer Linn KNEKT-RCU.
- 13 **■ / WHAT** Zum Stoppen einer CD/Auswählen einer Signalquelle an einer Linn KNEKT-RCU.
- 14 **⏮ / ⋮** Zum schnellen Suchen in Vorwärtsrichtung auf einer CD/Durchführen einer Aktion in einem Linn KNEKT-System.
- 15 **⏭ / ⋮** Zum schnellen Suchen in Rückwärtsrichtung auf einer CD/Durchführen einer Aktion in einem Linn KNEKT-System.
- 16 **DISP (Display)** Zum Durchblättern der verfügbaren Displaymodi.
- 17 **MORE** Ermöglicht den Zugriff auf Zusatzfunktionen oder Menüs für bestimmte Produkte. Keine Funktion am MAJIK CD-Player.
- 18 **AUDIO/DVD** Zum Auswählen der Audiosprache einer AV-Signalquelle/Auswählen des DVD-Eingangs an einem Vorverstärker oder AV-Steuergerät.
- 19 **SUB-T (Untertitel)/CD** Zum Zugreifen auf Untertitel einer AV-Signalquelle und zum Durchblättern verfügbarer Untertitel/Auswählen des CD-Eingangs eines Vorverstärkers oder AV-Steuergeräts.

- 20 **TITLE/TV** Zum Zugreifen auf das Titelmü einer AV-Signalquelle/Auswählen des TV-Eingangs an einem Vorverstärker oder AV-Steuergerät.
- 21 **MENU/DIGITAL** AV-Signalquellenfunktion: Zum Zugreifen auf das DVD-Menü/Auswählen einer digitalen Signalquelle an einem Vorverstärker oder AV-Steuergerät.
- 22  Zum Einschalten des Geräts aus dem Standbymodus und zum Schalten des Geräts in den Standbymodus. SHIFT +  Sendet einen diskreten Ausschaltbefehl, der für bestimmte Steuerungsanwendungen erforderlich ist.
- 23 **Zahlen 0-9: Zahlentasten*** Zum direkten Zugreifen auf Titel, Kapitel, Radiofrequenzen usw.

Zahlentasten - Umschaltfunktionen

- SHIFT + 1: CD/DVD wiederholen ● SHIFT + 2: Aktuellen Titel wiederholen ● SHIFT + 3: CD/DVD-Passage wiederholen
- SHIFT + 4: In zufälliger Reihenfolge wiedergeben ● SHIFT + 5: Titel programmieren: CD-Programmierfunktion
- SHIFT + 6: Titel ausschließen: CD-Programmierfunktion ● SHIFT + 7: Vorverstärkerfunktion: Zum Umschalten von RECORD auf LISTEN.
- SHIFT + 8: Vorverstärkerfunktion: Zum Umschalten von LISTEN auf RECORD. ● SHIFT + 9: Tunerfunktion: Zum Zugreifen auf die Signalfunktion

- 24 **SURR (Surround)** AV-Signalquellenfunktion. Zum Durchblättern der verfügbaren Surroundklangoptionen.
- 25 **TUNE** Tunerfunktion. Zum Zugreifen auf die Tunerfunktion. (Verwenden Sie dann die Tasten Δ/∇ , um eine Abstimmung durchzuführen).
- 26 **BAND** Tunerfunktion. Zum Wechseln des Frequenzbands.
- 27 **SRC-/SRC+** Vorverstärkerfunktionen. Zum Ändern der Signalquelle.
- 28 **"EINGABE"** Führt die gewählte Option durch.
- 29 , **(Öffnen/schließen)/VIDEO ADJUST** Zum Öffnen und Schließen der CD-Lade/Ändern von Videoeinstellungen.
- 30  / **DO** Zum Auswählen des vorherigen Titels/Kapitels auf einer CD/DVD und zum Auswählen einer Funktion in einem Linn KNEKT-System.
- 31  / **CLOCK** Zum Auswählen des nächsten Titels/Kapitels auf einer CD/DVD und zum Auswählen der Uhrfunktion in einem Linn KNEKT-System.
- 32  / **LIPSYNC** Zum schnellen Suchen in Rückwärtsrichtung auf einer CD/Einstellen der Lippsynchronisierung an einer AV-Signalquelle.
- 33  / **MONO** Zum schnellen Suchen in Vorwärtsrichtung/Umschalten zwischen Mono- und Stereomodus an einem Vorverstärker.
- 34 **SETUP:** Zum Aktivieren oder Beenden des Konfigurationsmodus.
- 35 **HELP:** Zum Zugreifen auf den Hilfemodus.
- 36 **ANGLE/AUX (Zusatzfunktion):** AV-Signalquellenoption. Zum Auswählen verschiedener Blickwinkel (Verfügbarkeit hängt vom Quellmaterial ab)/Auswählen des AUX-Eingangs an einem Vorverstärker oder AV-Steuergerät.
- 37 **ZOOM/TUNER:** Zum Vergrößern des auf dem Bildschirm angezeigten Bilds/Auswählen des Tunereingangs an einem Vorverstärker oder AV-Steuergerät.
- 38 **GOTO/SAT (Satellit):** Zum Springen zu einem bestimmten Titel, Kapitel oder Zeitpunkt auf einer CD/DVD und zum Auswählen des Satelliteneingangs an einem Vorverstärker oder AV-Steuergerät.
- 39  **(Zurück)/PHONO:** Zum Zurückspringen zum vorherigen Menü auf einer AV-Signalquelle/Auswählen des Phoneeingangs an einem Vorverstärker oder AV-Steuergerät.

* Wenn Sie eine einstellige Nummer eingeben möchten, drücken Sie die Zahl einmal. Wenn Sie eine zweistellige Nummer eingeben möchten, drücken Sie zunächst die erste Zahlentaste und anschließend innerhalb von 2 Sekunden die zweite Zahlentaste. Beispiel: Wenn Sie die Zahl 15 eingeben möchten, drücken Sie zunächst 1 und anschließend schnell 5.

Fernbedienungsmodi

Aus praktischen Gründen wurde die Fernbedienung so entwickelt, dass Sie mit ihr verschiedene Linn Produkte steuern können. Auf diese Weise soll sichergestellt werden, dass die Anzahl der zum Betrieb eines Linn Systems erforderlichen Fernbedienungen minimiert wird. Die Fernbedienung kann in einer Vielzahl von Modi betrieben werden:

CD-Modus: Drücken Sie SHIFT + DVD. Die Fernbedienungstasten sind dann mit CD-Funktionen belegt, und die LED CD leuchtet, wenn Sie eine dieser Tasten drücken.

DVD-Modus: Drücken Sie die Taste DVD. Die Fernbedienungstasten sind dann mit den DVD-Funktionen belegt, und die LED DVD leuchtet, wenn Sie eine der Tasten drücken. (Der MAJIK CD-Player reagiert auch auf DVD-Befehle. Beachten Sie jedoch die Hinweise weiter unten).

Verstärkermodus: Drücken Sie die Taste AMP. Die Fernbedienungstasten sind dann mit den Vorverstärkerfunktionen belegt (über oder unten den Tasten selbst blau gekennzeichnet), und beide LEDs leuchten, wenn Sie eine der AMP-Tasten drücken.

SHIFT-Funktionen: Wenn Sie SHIFT und anschließend (innerhalb von 2 Sekunden) eine der Tasten mit rot markierter Funktion über der Taste drücken, wird diese rot markierte Funktion aktiviert. Hinweis: Im Gegensatz zu den obigen Modusfunktionen werden die Fernbedienungstasten nicht neu belegt, sondern Sie müssen SHIFT drücken, wenn Sie auf die SHIFT-Funktionen zugreifen.

Hinweise:

Durch den Fernbedienungsmodus und das gesteuerte Produkt wird festgelegt, welche Tasten aktiv sind. Einige der Tasten sind nur bei bestimmten Produkten aktiv und möglicherweise bei anderen inaktiv. In den folgenden Anweisungen finden Sie Einzelheiten darüber, welche Tasten für den MAJIK CD-Player vorgesehen sind.

Das Gerät reagiert auf entsprechende DVD-Befehle (beispielsweise Wiedergabe, Stopp, durchblättern usw.), wenn die Benutzeroption "DVD-Befehle akzeptieren" auf "Ja" gesetzt ist. Es reagiert, wenn die Fernbedienung sowohl auf DVD-Modus als auch auf CD-Modus geschaltet ist. ("Ja" ist die Werkseinstellung.)

Standby

Wenn Sie den MAJIK CD-Player erstmals einschalten, befindet er sich im Standbymodus, und im Display wird das Standbysymbol  angezeigt.

So schalten Sie das Gerät aus dem Standbymodus ein:

- Drücken Sie  auf der Fernbedienung oder der Frontblende.

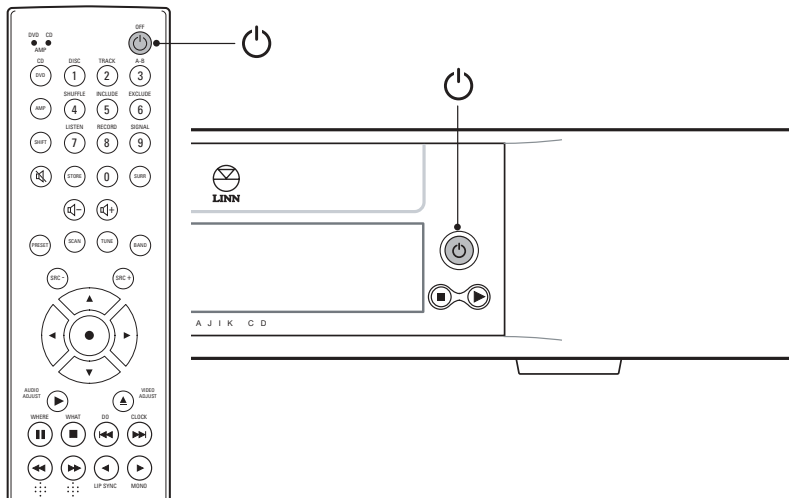

Hinweise:

Wenn Sie eine Taste auf der Frontblende oder eine CD-Funktionstaste auf der Fernbedienung drücken, wird das Gerät auch aus dem Standbymodus eingeschaltet. Falls Sie bestimmte Tasten drücken, um das Gerät aus dem Standbymodus einzuschalten, führt das Gerät die der entsprechenden Taste zugeordnete Funktion aus, sobald es eingeschaltet ist. Wenn Sie beispielsweise die Taste  drücken, während sich das Gerät im Standbymodus befindet, wird die CD-Lade geöffnet, sobald das Gerät eingeschaltet ist.

So schalten Sie das Gerät in den Standbymodus:

- Drücken Sie  auf der Fernbedienung oder der Frontblende.

Hinweis:

Im Standbymodus wird der Stromverbrauch des Geräts verringert. Dieser Modus eignet sich für Situationen, in denen das Gerät über einen kürzeren Zeitraum nicht verwendet wird oder in denen es mit der Fernbedienung eingeschaltet werden soll.

Wenn Sie das Gerät längere Zeit nicht verwenden, empfiehlt es sich, das Gerät (mithilfe des Netzschalters auf der Rückseite des Geräts) vollständig auszuschalten oder vom Netz zu trennen.

Grundbedienelemente

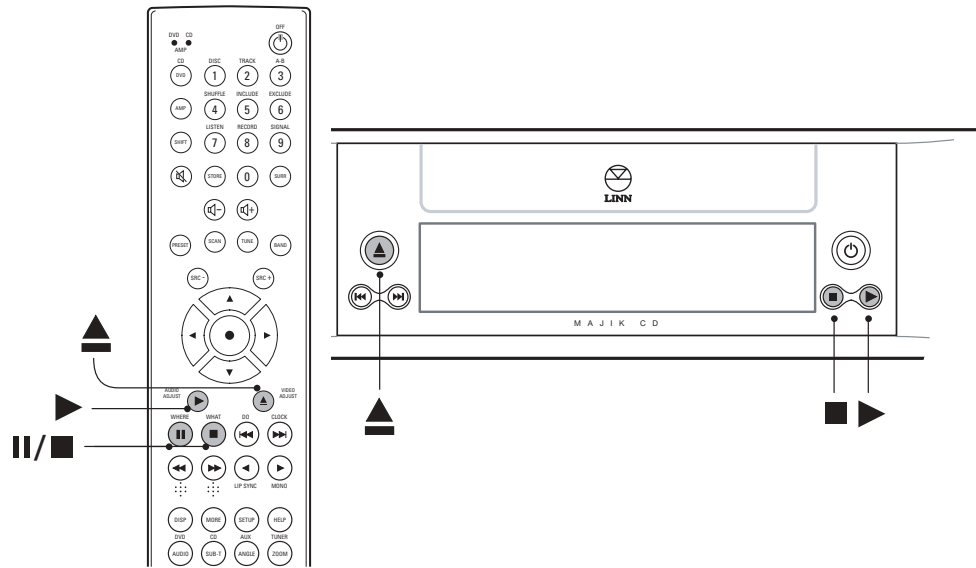

Öffnen/Schließen

So öffnen und schließen Sie die CD-Lade:

- Drücken Sie **▲** auf der Fernbedienung oder Frontblende, um die CD-Lade zu öffnen.
- Drücken Sie erneut **▲**, um die Lade zu schließen.

Einlegen und Wiedergeben

So legen Sie eine CD ein und geben sie wieder:

- Drücken Sie **▲** auf der Fernbedienung oder Frontblende, um die CD-Lade zu öffnen.
- Legen Sie die CD in die CD-Lade ein (so dass das CD-Label nach oben zeigt), und achten Sie darauf, die CD in der Aussparung zu zentrieren.

- Drücken Sie **▲** erneut.

Die CD wird jetzt geladen, ohne dass sie wiedergegeben wird.

- Drücken Sie anschließend **▶** auf der Fernbedienung oder Frontblende, um die CD-Wiedergabe zu starten.

Oder:

- Öffnen Sie die CD-Lade, und legen Sie die CD entsprechend der obigen Beschreibung ein.
- Drücken Sie **▶** auf der Fernbedienung oder Frontblende.

Hierdurch wird die CD geladen und anschließend wiedergegeben.

Aktivieren des Pausenbetriebs

So schalten Sie die CD-Wiedergabe auf Pause:

- Drücken Sie **||** auf der Fernbedienung.

So setzen Sie die Wiedergabe fort:

- Drücken Sie **▶** auf der Fernbedienung oder Frontblende.

Stoppen

So stoppen Sie die CD-Wiedergabe:

- Drücken Sie **■** auf der Fernbedienung oder Frontblende.

Schnelles Suchen

Mit der schnellen Suche können Sie eine CD mit 2-facher, 4-facher, 8-facher oder 16-facher Normalgeschwindigkeit durchsuchen, ohne dass Sie eine Taste gedrückt halten müssen.

Hinweis:

Während der schnellen Suche werden reguläre Tonfragmente (mit verringerter Lautstärke) wiedergegeben, so dass Sie die ungefähre Wiedergabeposition im Titel bzw. auf der CD hören können. Die verstrichene Zeit wird ebenfalls angezeigt. Hierdurch steht ein weiterer praktischer Hinweis für die Wiedergabeposition zur Verfügung.

So suchen Sie schnell in Rückwärtsrichtung:

- Drücken Sie ◀ auf der Fernbedienung.

Anschließend wird die CD mit 2-facher Normalgeschwindigkeit in Rückwärtsrichtung wiedergegeben.

Wenn Sie mehrfach hintereinander ◀ drücken, wird die Suchgeschwindigkeit auf die 4-fache, 8-fache bzw. 16-fache Normalgeschwindigkeit erhöht.

Wenn Sie die Taste erneut drücken, wird die Wiedergabe mit Normalgeschwindigkeit fortgesetzt.

So suchen Sie schnell in Vorwärtsrichtung:

- Drücken Sie ▶ auf der Fernbedienung.

Anschließend wird die CD mit 2-facher Normalgeschwindigkeit in Vorwärtsrichtung wiedergegeben.

Wenn Sie mehrfach hintereinander ▶ drücken, wird die Suchgeschwindigkeit auf die 4-fache, 8-fache und 16-fache Normalgeschwindigkeit erhöht.

Wenn Sie die Taste erneut drücken, wird die Wiedergabe mit Normalgeschwindigkeit fortgesetzt.

So setzen Sie die normale Wiedergabe fort:

Möglichkeit:

- Drücken Sie mehrfach hintereinander ◀ oder ▶, bis die Normalwiedergabe fortgesetzt wird.

Möglichkeit:

- Drücken Sie ▶, während die schnelle Suche durchgeführt wird.

Hinweis:

Sie können die schnelle Suche nur dann aktivieren, wenn eine CD wiedergegeben wird.

Wiederholen einer Passage

So wiederholen Sie eine bestimmte Passage einer CD:

- Starten Sie die Wiedergabe der CD.
- Suchen Sie den Punkt auf der CD, der als Startpunkt der Passage (Punkt A) dienen soll.
- Drücken Sie **A-B** auf der Fernbedienung (**SHIFT + 3**).

Im Display wird "A-" angezeigt. Das Gerät wartet auf die Eingabe von Punkt B.

- Geben Sie die CD wieder, bis der Punkt erreicht ist, der als Endpunkt (Punkt B) der Passage dienen soll.
- Drücken Sie erneut **A-B** auf der Fernbedienung (**SHIFT + 3**).

"A-B" wird im Display des Geräts angezeigt, und die Wiedergabe beginnt mit Punkt A. Sobald Punkt B erreicht ist, springt das Gerät zu Punkt A zurück und wiederholt die Passage so lange, bis die Funktion zum Wiederholen einer Passage deaktiviert wird.

So deaktivieren Sie die Funktion zum Wiederholen einer Passage:

- Drücken Sie erneut **A-B** auf der Fernbedienung (**SHIFT + 3**).

Oder:

- Werfen Sie die CD aus.

Wiedergeben in zufälliger Reihenfolge

Mit dieser Funktion werden die Titel einer CD in zufälliger Reihenfolge wiedergegeben.

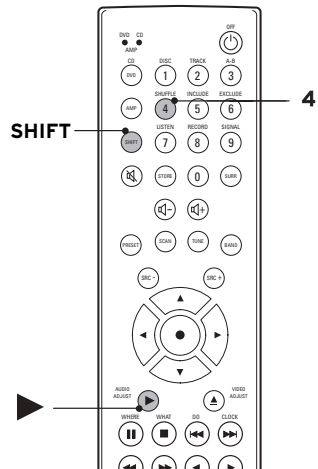

So aktivieren Sie die Funktion zum Wiedergeben in zufälliger Reihenfolge

- Legen Sie die CD ein, aber geben Sie sie nicht wieder (oder stoppen Sie die CD-Wiedergabe, falls sie wiedergegeben wird).
- Drücken Sie **SHUFFLE** auf der Fernbedienung (**SHIFT + 4**).

"SHF" wird im Display des Geräts eingeblendet, um anzuzeigen, dass die Funktion zum Wiedergeben in zufälliger Reihenfolge aktiviert ist.

- Drücken Sie ► auf der Fernbedienung oder Frontblende.

Die Titel auf der CD werden in zufälliger Reihenfolge wiedergegeben.

So deaktivieren Sie die Funktion zum Wiedergeben in zufälliger Reihenfolge:

- Stoppen Sie die CD-Wiedergabe.
- Drücken Sie erneut **SHUFFLE** auf der Fernbedienung (**SHIFT + 4**).

Oder:

- Werfen Sie die CD aus.

Hinweis:

Die Taste zum Springen zum vorherigen Titel ist bei der Wiedergabe in zufälliger Reihenfolge nicht aktiv.

Programmieren von CD-Titeln (Include- und Exclude-Funktion)

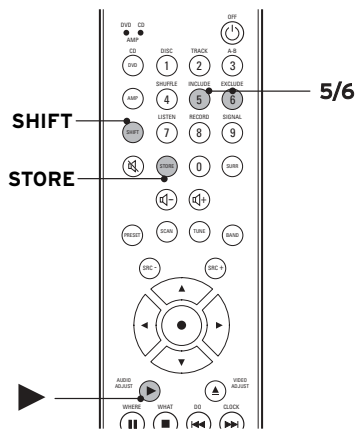

Mit der Programmierfunktion können Sie festlegen, wie eine CD wiedergegeben wird: Sie programmieren die Reihenfolge, in der Titel wiedergegeben werden sollen, oder Sie geben die CD normal wieder, nachdem Sie einige Titel von der Wiedergabe ausgeschlossen haben.

Hinweis:
Die CD-Programmierfunktionen können Sie nur für CDs verwenden.

Include-Funktion

So aktivieren Sie die Include-Funktion:

- Legen Sie die CD ein, aber geben Sie sie nicht wieder (oder stoppen Sie die CD-Wiedergabe, falls sie wiedergegeben wird).
- Drücken Sie **INCLUDE** auf der Fernbedienung (**SHIFT + 5**).
- Verwenden Sie die Zahlentasten auf der Fernbedienung (weitere Informationen finden Sie weiter oben im Abschnitt *Direktes Zugreifen auf Titel*), um die Nummer des ersten Titels einzugeben, den Sie in die Wiedergabeliste aufnehmen möchten.

- Drücken Sie **STORE** auf der Fernbedienung, um die Auswahl zu bestätigen.

Der ausgewählte Titel wird der Wiedergabeliste hinzugefügt.

- Wiederholen Sie den obigen Vorgang, um weitere gewünschte Titel hinzuzufügen, und drücken Sie **STORE** nach jeder Auswahl.
- Wenn Sie die gewünschte Wiedergabeliste erstellt haben, drücken Sie **▶** auf der Frontbedienung oder Frontblende, um die programmierte Auswahl wiederzugeben.

"INC" wird im Display des Geräts eingeblendet, um anzuzeigen, dass die Include-Funktion aktiviert ist.

Hinweise:
Sie können einen Titel mehrfach in ein Programm aufnehmen.

So deaktivieren Sie die Include-Funktion:

- Drücken Sie erneut **INCLUDE** auf der Fernbedienung (**SHIFT + 5**).
- Oder:
- Werfen Sie die CD aus.

Exclude-Funktion

So aktivieren Sie die Exclude-Funktion:

- Legen Sie die CD ein, aber geben Sie sie nicht wieder (oder stoppen Sie die CD-Wiedergabe, falls sie wiedergegeben wird).
- Drücken Sie **EXCLUDE** auf der Fernbedienung (**SHIFT + 6**).
- Geben Sie die Nummer des ersten Titels ein, den Sie von der Wiedergabeliste ausschließen möchten. Verwenden Sie hierzu die Zahlentasten auf der Fernbedienung (weitere Informationen finden Sie im Abschnitt *Direktes Zugreifen auf Titel*).

- Drücken Sie **STORE** auf der Fernbedienung, um die Auswahl zu bestätigen.

Der ausgewählte Titel wird der Liste der ausgeschlossenen Titel hinzugefügt.

- Wiederholen Sie den obigen Vorgang, um weitere gewünschte Titel auszuschließen, und drücken Sie **STORE** nach jeder Auswahl.
- Wenn Sie die gewünschte Wiedergabeliste erstellt haben, drücken Sie ► auf der Frontbedienung oder Frontblende, um die CD ohne die ausgeschlossenen Titel wiederzugeben.

"EXC" wird im Display des Geräts eingeblendet, um anzuzeigen, dass die Exclude-Funktion aktiviert ist.

So deaktivieren Sie die Exclude-Funktion:

- Drücken Sie erneut **EXCLUDE** auf der Fernbedienung (**SHIFT + 6**).

Oder:

- Werfen Sie die CD aus.

Display

Mit der Taste DISP (Display) auf der Fernbedienung können Sie die Displayoptionen zyklisch durchblättern.

Hinweise:

Die Taste DISP arbeitet nur, wenn eine CD wiedergegeben wird.

Alle Zeitangaben werden im folgenden Format angezeigt: MM:SS (d. h. Minuten:Sekunden).

So aktivieren Sie die Displayoptionen:

- Wenn Sie mehrfach hintereinander DISP auf der Fernbedienung drücken, werden die folgenden Anzeigoptionen durchblättert:

CD-TYP: Zeigt an, welcher kompatible CD-Typ aktuell wiedergegeben wird (z. B. CD, HDCD usw.). Auf Seite ## finden Sie eine Liste der kompatiblen CD-Typen.

TITEL/ANZAHL: Zeigt die Nummer des Titels, der gerade wiedergegeben wird, und die Anzahl der Titel auf der CD an.

VERSTRICHENE TITELSPIELZEIT: Zeigt an, wie viel Spielzeit des Titels verstrichen ist, der gerade wiedergegeben wird.

TITELRESTSPIELZEIT: Zeigt an, wie viel Spielzeit des Titels noch übrig ist, der gerade wiedergegeben wird

VERSTRICHENE CD-SPIELZEIT: Zeigt, wie viel Spielzeit der CD verstrichen ist.

CD-RESTSPIELZEIT: Zeigt, wie viel Zeit auf der CD noch übrig ist

Hinweis:

Bei MP3-CDs lauten die Optionen CD-Typ, verstrichene Titelspielzeit und Ordner-/Dateiname.

Wiedergeben von MP3-CDs

So geben Sie MP3-Titel wieder:

- Legen Sie die CD wie gewöhnlich ein.

Im Display wird ein Menü mit den Ordnern und Titeln in der Folge angezeigt, in der sie auf der CD gespeichert sind.

- Wenn Sie auf einen oder mehrere Titel in einem Ordner zugreifen möchten, verwenden Sie Δ / ∇ , um zu dem Ordner zu gelangen, der die gewünschten Titel enthält.
- Drücken Sie **EINGABE**, um den Ordner auszuwählen.

Anschließend wird der Ordnerinhalt aufgelistet.

- Suchen Sie den Titel, den Sie wiedergeben möchten (verwenden Sie hierzu wiederum die Tasten Δ / ∇ keys).
- Drücken Sie **EINGABE** oder \blacktriangleright , um den ausgewählten Titel wiederzugeben.

Das Gerät gibt den ausgewählten Titel und alle folgenden Titel im selben Ordner oder in derselben Liste wieder.

Einstellungen (Benutzeroptionen)

Mit den Benutzeroptionen können Sie den MAJIK CD-Player konfigurieren, um ihn in einem bestimmten Anlagentyp zu betreiben, um bestimmte Betriebsaspekte eigenen Anforderungen anzupassen oder um wichtige Funktionsdaten anzuzeigen.

So öffnen und durchblättern Sie die Einstellungsmenüs:

(Fernbedienung)

- Drücken Sie **SETUP**.
- Verwenden Sie Δ / ∇ , um die Optionen in einem Menü zu durchblättern.
- Drücken Sie \blacktriangleright oder **EINGABE**, um eine Option auszuwählen.
- Drücken Sie \blacktriangleleft , um zur vorherigen Option oder zum vorherigen Menü zurückzugelangen.
- Drücken Sie **SETUP**, um die Einstellungen zu verlassen

Die Option, die derzeit aktiv ist (entweder standardmäßig oder von Ihnen ausgewählt) wird durch ein Häkchen tick gekennzeichnet.

(Bei Benutzung der Frontblende)

- Drücken und halten Sie \blacktriangle gedrückt
- Verwenden Sie \blacksquare / \blacktriangleright , um die Optionen in einem Menü zu durchblättern.
- Drücken Sie $\blacktriangleright\blacktriangleright$ oder ⏻ , um eine Option auszuwählen.
- Drücken Sie $\blacktriangleleft\blacktriangleleft$, um zur vorherigen Option oder zum vorherigen Menü zurückzugelangen.
- Drücken Sie \blacktriangle , um die Einstellungen zu verlassen

Es gibt vier Hauptmenüs:

Sprache auswählen
Anzeigekonfiguration
Audiokonfiguration
Gerätekonfiguration

Setup language (Sprache auswählen)

| Option | Einstellungen | Beschreibung | Standardeinstellung |
|-------------------|---|---|---------------------|
| Sprache auswählen | English Français Deutsch Italiano Español | Ändert die Sprache, die in den Einstellungsmenüs verwendet wird | English |

Anzeigekonfiguration

| Option | Einstellungen | Beschreibung | Standardeinstellung |
|--------------------------|--|---|---------------------|
| Displayhelligkeit | Automatisch Prozentual (2 - 100 %) | <p>Wenn die Einstellung "Automatisch" ausgewählt wird, ändert sich die Helligkeit des Displays mit dem Umgebungslicht (dunklere Umgebung => dunkleres Display/hellere Umgebung => helleres Display).</p> <p>Wenn die Einstellung "Prozentual" ausgewählt wird, können Sie einen Wert zwischen 2 % und 100 % auswählen. Die Helligkeit des Displays (außerhalb des Standbymodus) bleibt entsprechend der festgelegten Helligkeit eingestellt.</p> <p>Wenn Sie einen prozentualen Wert ausgewählt haben und zu einem späteren Zeitpunkt die Einstellung "Automatisch" festlegen möchten, wählen Sie den Wert 0 % aus. Anschließend wird die Option "Automatisch" an der Stelle angezeigt, an der 0 % stehen sollte.</p> | 100% |
| Sleep-anzeigeverzögerung | Aus Verzögerung in Vielfachen von 10 Sekunden (bis 5 Minuten) | <p>Wenn Sie die Einstellung "Aus" auswählen, wird das Gerätedisplay (außerhalb des Standbymodus) nicht in den Sleepmodus geschaltet.</p> <p>Wenn Sie die Einstellung "Verzögerung..." auswählen, können Sie einen Zeitwert festlegen. Hiermit wird vorgegeben, wann das Display nach Eingang des letzten Befehls in den Sleepmodus geschaltet wird.</p> | Aus |

Audiokonfiguration

| Option | Einstellungen | Beschreibung | Standardeinstellung |
|-----------------|------------------------|--|---------------------|
| SPDIF - Ausgang | Aus Raw LtRt PCM | Wenn Sie das Gerät als unabhängiges Gerät, wählen Sie die Einstellung Aus. (Es wird kein Signal an den Ausgang DIGITAL AUDIO OUT geleitet). Wenn Sie ein externes Audiodecodiergerät verwenden, wählen Sie die Einstellung Raw aus. Wenn Sie eine Aufnahme mithilfe eines externen Digitalgeräts durchführen (z.B. mit einem DAT-Recorder), wählen Sie die Einstellung LtRt PCM aus. | LtRt PCM |

Gerätekonfiguration

| Option | Einstellungen | Beschreibung | Standardeinstellung |
|--|---------------|--|---------------------|
| Fernbedienungsbe- fehle angenommen | Ja Nein | Wenn die Einstellung "Ja" ausgewählt wird, reagiert das Gerät auf Fernbedienungsbe- fehle. Wenn die Einstellung "Nein" ausgewählt wird, reagiert das Gerät nicht auf Fernbedienungsbe- fehle. Hinweis - Wenn für diese Einstellung 'Nein' ausgewählt ist, kann mit der Fernbedienung nicht auf die Einstellmenüs zugegriffen werden. In diesem Fall ist es notwendig, mit den Tasten an der Frontblende auf die Einstellmenüs zuzugreifen - siehe oben <i>So öffnen und durchblättern Sie die Einstellmenüs.</i> | Ja |
| DVD-Befehle annehmen | Ja Nein | Wenn Sie die Einstellung "Ja" auswählen, werden DVD-Befehle wie Wiedergabe, Pausenschaltung, Stopp, Titelsuche usw., die für den MAJIK CD-Player bestimmt sind, von der Fernbedienung angenommen. Dabei ist es unerheblich, ob sich die Fernbedienung im DVD- oder CD-Modus befindet. Wenn Sie die Einstellung "Nein" auswählen, werden diese Befehle nur für den Fall angenommen, dass sich die Fernbedienung im CD-Modus befindet. | Ja |
| Ferneingang an Fernausgang | Ja Nein | Wenn Sie die Einstellung "Ja" auswählen, werden Fernbefehle, die in den Eingang REMOTE IN eingespeist werden, an den Ausgang REMOTE OUT weitergeleitet, so dass Fernbefehle an andere nachgeschaltete Produkte weitergeleitet werden können. Wenn Sie die Einstellung "Nein" auswählen, werden Fernbefehle vom MAJIK CD-Player angenommen, aber nicht an andere nachgeschaltete Produkte weitergeleitet. | Ja |
| IR an Fernausgang | Ja Nein | Wenn Sie die Einstellung "Ja" auswählen, werden Fernbefehle, die auf der Frontblende auf den IR-Sensor treffen, an den Ausgang REMOTE OUT weitergeleitet, so dass Fernbefehle an andere nachgeschaltete Produkte weitergeleitet werden können. Wenn Sie die Einstellung "Nein" auswählen, werden Fernbefehle vom MAJIK CD-Player angenommen, aber nicht an andere nachgeschaltete Produkte weitergeleitet. | Nien |

Gerätekonfiguration

| Option | Einstellungen | Beschreibung | Standardeinstellung |
|----------------------------|---|--|---------------------|
| Baudrate | 4800 9600 14400 19200 28800 38400 57600 115200 230400 | Legt die Datenübertragungsgeschwindigkeit für die RS232-Verwendung fest | 9600 |
| RS232-Startmeldung | Ja Nein | Wenn Sie die Einstellung "Ja" auswählen, sendet das Gerät über den Ausgang RS232 OUT eine Meldung, wenn es aus dem Standbymodus eingeschaltet wird, um andere RS232-Geräte zu informieren, dass es aktiv ist. Wenn Sie "Nein" auswählen, wird die oben genannte Meldung nicht übertragen. | Ja |
| RS232-Ereignisse | Ja Nein | Wenn Sie die Einstellung "Ja" auswählen, wird über den Ausgang RS232 OUT eine Meldung gesendet, sofern im Gerätestatus eine Änderung auftritt (beispielsweise wenn ein Titel geändert wird). Auf diese Weise kann eine RS232-Steuerungseinrichtung eine Synchronisierung mit dem MAJIK CD-Player durchführen. Wird "Nein" ausgewählt, werden die oben genannten Meldungen nicht übertragen. Es können Details zu Funktionsspezifikationen des Geräts angezeigt werden. Diese Kategorie ist hauptsächlich für Linn Personal und Linn Kundendienstvertreter vorgesehen. Wenn Sie die entsprechende Überschrift auswählen, werden die zugehörigen Daten angezeigt. | Ja |
| Standards wiederherstellen | Display- Standardeinstellungen wiederherstellen Gerätstandards wiederherstellen Werksstandards wiederherstellen | Display-Standardeinstellungen wiederherstellen: Setzt alle Optionen im Menü "Display-Konfiguration" auf die Werkseinstellungen zurück Gerätstandards wiederherstellen: Setzt alle Optionen im Menü "Gerätekonfiguration" auf die Werkseinstellungen zurück Werksstandards wiederherstellen: Setzt alle Optionen in allen Menüs auf die Werkseinstellungen zurück | N/A |

Gerätekonfiguration

| Option | Einstellungen | Beschreibung | Standardeinstellung |
|--------------------------|---|--|---------------------|
| Geräte- informationen | H8-SW-Version ESS-SW-Version Base Code-S/W-Version FPGA-SW-Version Mechanik- SW-Version Engine-Karten-ID Frontblendenkarten-ID Netzeinschaltzeit Betriebszeit | <p>Bitte beachten Sie: In der Kategorie "Geräteinformationen" können Sie keine Einstellungen vornehmen.</p> <ul style="list-style-type: none"> • H8-S/W-Version: Zeigt die Version der H8-Software an • ESS-S/W-Version: Zeigt die Version der ESS-Software an • Base Code-S/W-Version: Zeigt die Version der Base Code-Software an • FPGA-S/W-Version: Zeigt die Version der FPGA-Software an • Mechanik-SW-Version: Zeigt die Version der Software der Lasermechanik an • Engine-Karten-ID: Zeigt die ID und Versionsnummer des CD-Laufwerks bzw. der CD-Audiokarte an • Frontblendenkarten-ID: Zeigt die ID und Versionsnummer der Steuerungsplatine an • Netzeinschaltzeit: Zeigt den Gesamtzeitraum an, über den das Gerät an das Netz angeschlossen ist. • Betriebszeit: Zeigt den Gesamtzeitraum an, über den das Gerät aus dem Standbymodus eingeschaltet ist | N/A |

Technische Daten

| | |
|---|--|
| Unterstützte CD-Typen | CD / CD-R / CD-RW / DTS AUDIO / MP3 / HDCD |
| Analogausgangstyp | Cinch |
| Ausgangsimpedanz analog | 300 Ω +/-5% Unbalanced |
| Digitalausgangstypen COAXIAL (electrical) OPTICAL | Cinch TOSLINK |
| Ausgangsimpedanz digital | 75 Ω +/-5% |
| Kanalbalance | <0.05 dB, 20 Hz - 20 kHz |
| Kanaltrennung | >+90 dB, 20 Hz - 20 kHz |
| Dynamikumfang | 97 dB, 22 kHz BW |
| Frequenzgang | 20 Hz - 20 kHz, +/-0.3 dB |
| Digitale Samplingfrequenz | 44.1 kHz |
| Geräuschspannungsabstand | 100 dB, 22 kHz BW |
| Klirrfaktor | <0.004%, 20 Hz - 20 kHz |
| Ausgangsspannung | 2.0 V +/-0.1 V RMS |
| Empfohlene Minimallast | 5 k Ω |
| Leistungsaufnahme Standby: Im Betrieb: | 4 W 17 W |
| Netzeingangsspannung (automatische Einstellung) | 90 - 135 Vac, 180 - 265 Vac @50/60 Hz +/-10% |
| Ersatzsicherung | T800mA-L |
| Abmessungen | 381 mm (w) x 80 mm (h) x 355 mm (d) 15 1/16" (w) x 3 1/8" (h) x 14" (d) |
| Versandabmessungen | 520 mm (w) x 220 mm (h) x 490 mm (d) 20 1/4" (w) x 8 3/4" (h) x 19 1/4" (d) |
| Gewicht | 4.90 kg 10.78 lb |
| Versandgewicht | 7.4 kg 16.28 lb |
| Steuerung | <ul style="list-style-type: none"> • 6 Steuerungstasten auf der Frontblende • Fernsteuerbar (mitgelieferte Fernbedienung) • RS232 IN / OUT zur Steuerung über RS232-kompatible Einrichtungen • REMOTE IN / OUT für die Steuerung über Linn KNEKT oder Weiterleitung anderer Befehle an andere/von anderen Linn Geräten |

Garantie und Kundendienst

Für dieses Produkt wird eine Garantie im Rahmen der Bedingungen gewährt, die in dem Land gelten, in dem das Produkt gekauft wurde, und Ihre gesetzlich garantierten Rechte werden nicht eingeschränkt. Zusätzlich zu den gesetzlich verankerten Rechten, die Sie möglicherweise haben, verpflichtet sich Linn, alle Teile auszutauschen, bei denen aufgrund einer fehlerhaften Herstellung ein Defekt auftritt. Um uns zu unterstützen, fragen Sie Ihren Linn-Fachhändler nach Linn-Garantieprogrammen, die möglicherweise in Ihrem Land in Kraft sind.

In Teilen Europas, Amerikas und auf einigen anderen Märkten steht Kunden, die ihren Kauf bei Linn registrieren lassen, möglicherweise eine erweiterte Garantie zur Verfügung. Eine Garantiekarte wird zusammen mit dem Produkt ausgeliefert und sollte nach Abstempelung durch Ihren Fachhändler so schnell wie möglich an Linn zurückgeschickt werden. Alternativ können Sie Ihre Garantie online unter der Adresse www.linn.co.uk registrieren.

Warnung

Wenn das Produkt bei nicht autorisierten Händlern gewartet oder demontiert wird, erlischt die Herstellergarantie. Im Produkt befinden sich keine Teile, die vom Benutzer gewartet werden müssen, und alle Anfragen in Bezug auf Reparaturarbeiten sollten nur an autorisierte Fachhändler gerichtet werden.

Technische Unterstützung und Informationen

Setzen Sie sich entweder mit Ihrem örtlichen Fachhändler oder mit einer der nachstehend aufgelisteten Linn-Geschäftsstellen in Verbindung, wenn Sie technische Unterstützung oder Informationen benötigen oder auch Anfragen zu Produkten haben.

Ausführliche Einzelheiten über örtliche Fachhändler/ Vertriebsorganisationen finden Sie auf der Linn-Website: www.linn.co.uk

Wichtig

- Bewahren Sie eine Kopie der Kaufquittung auf, mit der Sie das Kaufdatum des Produkts nachweisen können.
- Achten Sie darauf, dass das Gerät versichert ist, das Sie transportieren oder zur Reparatur einschicken.

Linn Products Limited

Glasgow Road
Waterfoot
Eaglesham
Glasgow G76 0EQ
Schottland, Vereinigtes Königreich

Telefon: +44 (0)141 307 7777
Fax: +44 (0)141 644 4262
Helpline: 0500 888909
E-Mail: helpline@linn.co.uk
Website: www.linn.co.uk

Linn Incorporated

8787 Perimeter Park Boulevard
Jacksonville
FL 32216
USA

Telefon: +1 (904) 645 5242
Fax: +1 (904) 645 7275
Helpline: 888-671-LINN
E-Mail: helpline@linninc.com
Website: www.linn.co.uk

Linn Deutschland GmbH

Hühnerposten 1d
D-20097 Hamburg
Deutschland

Telefon: +49-(0) 40-890 660-0
Fax: +49-(0) 40-890 660-29
E-Mail: info@linngmbh.de
Website: www.linn.co.uk

